

Varenummer: 51803429000010
Beskrivelse: Vibrationsdæmper GP-QP 100x80
NR shore 57

Mål

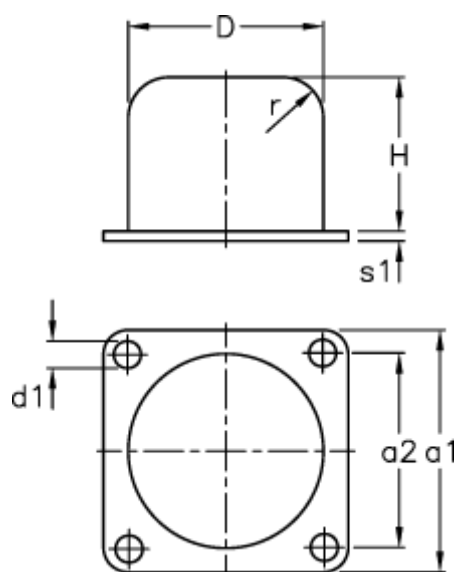

a1 = 125
a2 = 100
Belastningsevne F (kN) = 95.0
Belastningsevne f (mm) = 44
Belastningsevne W (J) = 1120
D = 100
d1 = 9.0
H = 80

r = 20.0
s1 = 6